

SOLUÇÕES EM PESAGEM, PARA: SILOS, TANQUES, REATORES, MOEGAS E ESTRUTURAS

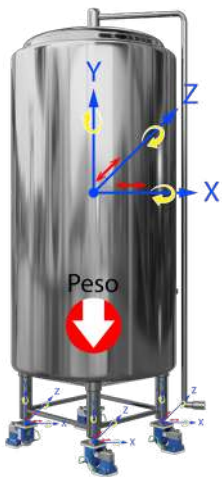

TRANSFORMANDO TANQUES, SILOS, MOEGAS E REATORES EM BALANÇAS!

Os suportes articulados Alfa Instrumentos **SAMEL®** e **SADEL®** utilizam o consagrado princípio da suspensão por elos.



Aplicação

Para que a pesagem seja perfeita, as Células de Carga devem permanecer sempre: perpendiculares ou alinhadas com a força peso. Os esforços laterais e o desalinhamento das forças resultam em erros de pesagem.

Os suportes articulados **SAMEL®** e **SADEL®** são a melhor solução para pesagem por absorverem os deslocamentos laterais com 5 graus de liberdade (deslocamento e rotação em X e Y – rotação em Z) através dos paralelogramos com contatos pontuais formado pelos elos, mantendo sempre a Célula de Carga paralelo ao solo.

Como a gravidade age na vertical, o peso estará sempre perpendicular à Célula de Carga.

Soluções tipo “rocker pin” resultam em acentuados desvios de alinhamento quando há movimentação, dilatação e flexão do recipiente, resultando em erros de pesagem com necessidade frequente de recalibrações, geralmente dispendiosas.

Os elos Alfa Instrumentos são atualmente forjados em aço liga de alta resistência com tratamento térmico, oferecendo vida útil longa por terem superfície endurecida auto-limpantes.

Montagem do SAMEL® / SADEL®

Por terem 5 graus de liberdade e ampla tolerância a deslocamentos, os suportes **SAMEL®** e **SADEL®** podem ser montados em qualquer posição no plano horizontal. Todos os suportes da balança são idênticos e intercambiáveis, podendo operar indiferentemente com montagem radial, tangencial, octogonal ou aleatória, simplificando e acelerando o processo de instalação, bem como a manutenção, o que não ocorre com soluções tipo “rocker-pin”.

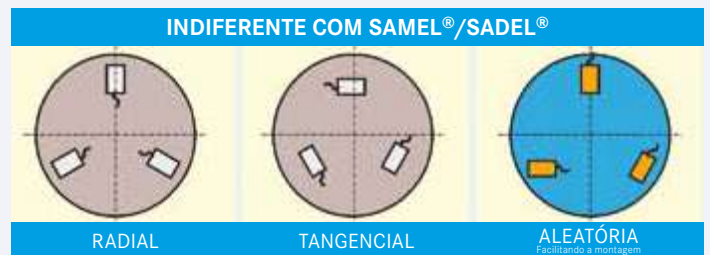

Suporte Articulado SAMEL®

Utiliza célula de carga mod. L da Alfa Instrumentos capacidades: 250kg, 500kg, 1000kg, 2000kg e 5000kg. O **SAMEL®** é fabricado em aço nodular de alta resistência ou em inox 304 ideal para ambientes agressivos.



Suporte Articulado SADEL®

Para células de carga mod. M e H Alfa Instrumentos capacidades: 10.000kg, 20.000kg, 30.000 kg e 50.000kg. O **SADEL®** é fabricado em aço nodular de alta resistência ou em inox 304.

SUPOORTE FLEXÍVEL SUFLEX®

Atende sistemas de pequena e média capacidade, transformando em balança, impondo controle preciso sobre o processo.



Aplicação

Suporte flexível com sapatas, capa de proteção para células e acoplamento de carga por elastômero. Desenvolvido para trabalhar com as famílias de células de carga GL e GLX e GX. Versões em aço carbono e inox. Atendem as exigências de instalação dos mais variados tipos de ambiente.

Diferenciais

- Protege as células de carga
- Absorve vibrações e impactos nocivos à pesagem
- Permite utilizar duas ou mais células em um mesmo sistema, sem interferência mútua.

Modelo	Célula de carga	Capacidade
SUFLEX 50L	GL	5 / 10 / 20 / 30kg
SUFLEX 50LX	GLX	15 / 30 / 50kg
SUFLEX 200L	GL	50 / 100 / 200kg
SUFLEX 200LX	GX	50 / 100 / 200kg

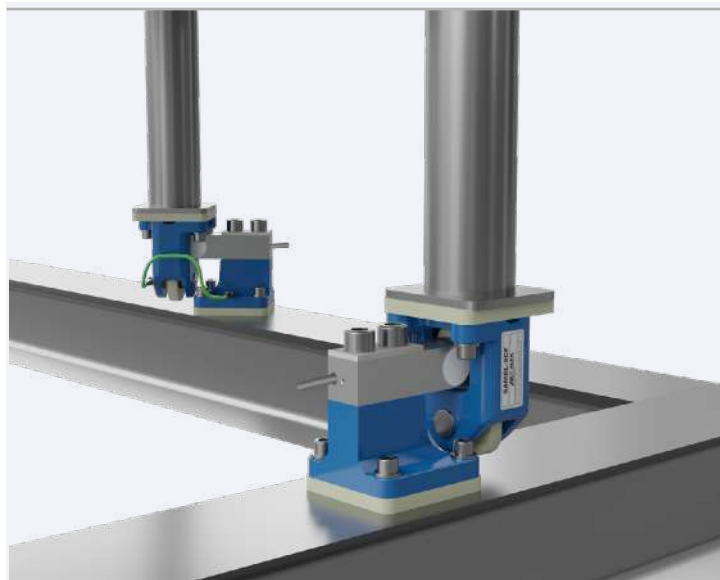

INSTALAÇÃO E SUAS FACILIDADES

Utilização de gabaritos para facilitar a montagem
Para que as Células de Carga operem com toda exatidão que são capazes, há necessidade de montá-las em correto alinhamento e nivelamento.

A Alfa Instrumentos fornece gabaritos com sapatas, muito práticos, que agilizam a montagem, facilitando o necessário alinhamento das células.

As sapatas são presas aos gabaritos, niveladas e soldadas às estruturas. Em seguida substituem-se os gabaritos por SUFLEX®, SAMEL® ou SADEL® pré-montados com as Células de Carga.

As Células de Carga Alfa Instrumentos são fornecidas pré-ajustadas dentro de estreitas tolerâncias de sensibilidade.

Quando montadas com gabaritos Alfa Instrumentos normalmente não há necessidade de balanceamento entre os pés de um silo ou tanque.

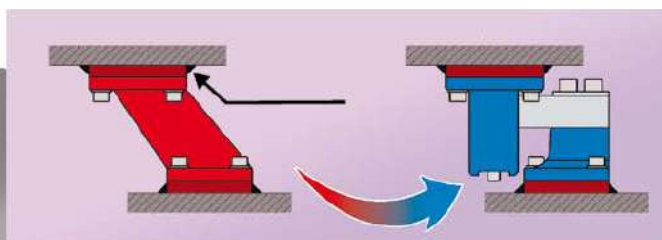
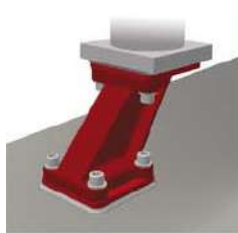

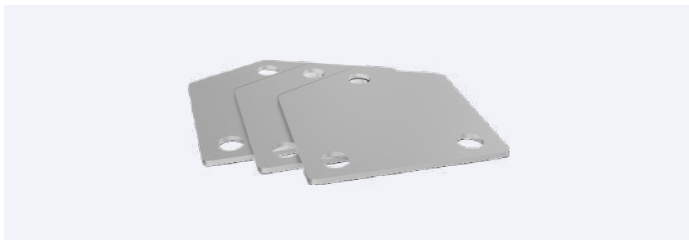

Calços de Nivelamento

Em montagens com mais de 3 pontos de apoio pode ser necessário compensar diferenças de altura da estrutura para distribuir por igual à carga em todas as células.

Para facilitar este ajuste, a Alfa Instrumentos fornece jogos de Calços de Nivelamento no formato e furação adequados com os suportes SAMEL® e SADEL®, em espessuras escalonadas.

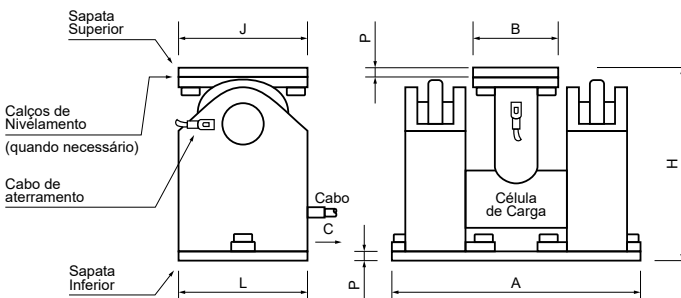
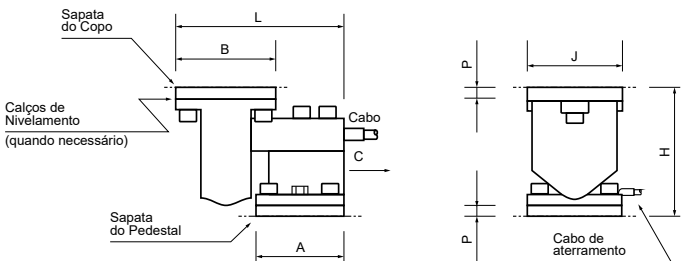
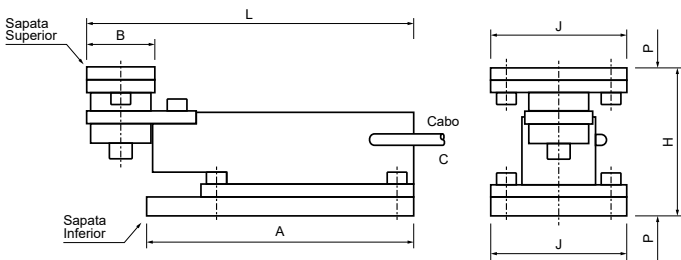

Caixa de Junção IP-69K

Para ligação das Células de Carga ao Indicador de Pesagem, construída em aço inox. Possui válvula equalizadora de pressão e inibe a condensação interna.

Une o sinal das células em cabo único, facilitando roteamento.

SUFLEX®



Suporte	A	B	C ^(m)	H	J	L	P
SUFLEX-50L	133	34	2	74,5	68	163	6,4
SUFLEX-50LX							
SUFLEX-200L	160,5	50	2	111,5	100	216	9,5
SUFLEX-200LX	129	50	2	99,5	85	182	7,9

SAMEL®



Suporte	A	B	C ^(m)	H	J	L	P
SAMEL-2CF	87	100	5	130	95	167	12,5
SAMEL-2CFX							
SAMEL-5CF	118	118	5	160	110	211	12,5
SAMEL-5CFX							

SADEL®



Suporte	A	B	C ^(m)	H	J	L	P
SADEL-10CF	290	92	10	170	114	120	9,5
SADEL-10CFX							
SADEL-30CF	330	112	15	255	172	172	12,5
SADEL-30CFX							
SADEL-50CF	345	136	15	302	190	190	16

Suporte	Células	Gabarito	Calços	Limitador Horizontal
SUFLEX-50L	GL-5 / 10 / 30kg	8316		
SUFLEX-50LX	GLX-15 / 30 / 50kg			
SUFLEX-200L	GL-50 / 100 / 200kg			
SUFLEX-200LX	GX-50 / 100 / 200kg			
SAMEL-2CF	L-250 / 500 / 1T / 2T	8304	8200	8224
SAMEL-2CFX	LX-250 / 500 / 1T / 2T			
SAMEL-5CF	L-5T	8306	8218	8225
SAMEL-5CFX	LX-5T			
SADEL-10CF	M-10T	8308	8227	
SADEL-10CFX	MX-10T			
SADEL-30CF	H-20T / 30T	8309	8231	8226
SADEL-30CFX	HX-20T / 30T			
SADEL-50CF	H-50T / HX-50T	8301	8253	8228